

# J6200Z说明书

## (内容见页2—页25)

### 技术要求

1. 印刷内容正确，图文、框线清晰，位置准确；
2. 表面无破损、无污物、无褶皱等影响外观的缺陷；
3. 印刷、装订要求：双面单黑印刷，骑马钉装订；
4. 尺寸要求：143mmx210mm（尺寸偏差 $\pm 3$ mm），共24P；
5. 重量要求：25.2g，负差不大于总重量的4%；
6. 具体内容、字体、字号、颜色及排版见“页2—页25”；
7. 该物料所有均质材料需要满足GB/T26572规定的有害物质的限量要求（中国RoHS要求）。

物料编码		3060602498		物料描述		说明书J6200Z-SMS/双胶纸/143x210mm/RoHS				
		GGD1-		杨菊		2024.08.16		70g双胶纸		华帝股份有限公司
标记		处数	更改文件号	签名	年/月/日		说明书			
设计		杨菊	2024.06.06	标准化			阶段标记	件数	质量	比例
审核				审定						1:1
工艺				批准				共1张	版本号	2.2
						第1张				

vatti 华帝

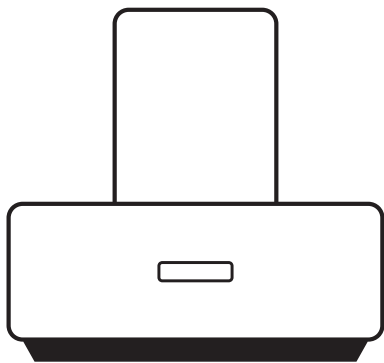

吸油烟机

CXW-200-J6200Z

产品出厂编号

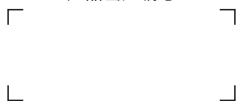

使用产品前请仔细阅读本《安装使用说明书》，并妥善保管！



安装使用说明书  
Instruction manual



3060602498



尊敬的用户：

您好！感谢您选购华帝公司产品。

华帝股份有限公司自1992年创立至今，始终以产品创新为企业战略重心。在新时代厨电变革的浪潮下，华帝公司先后获得ISO 9001质量管理体系认证、ISO 14001环境管理体系认证、ISO 45001职业健康安全管理体系认证。

目前，华帝产品集群已涵盖燃气灶、吸油烟机、热水器、壁挂炉、蒸箱、烤箱、微波炉、消毒柜、洗碗机、橱柜等多品类产品，以创新为发力点，力求全面创造核心性能领先、设计时尚、操作便捷的“智能厨房生活电器”。

**由于产品在不断改进，若实物与本说明书中的图示不符，请以实物为准。**

华帝股份有限公司

敬告！

如您在使用过程中产品出现故障，可关注华帝公司官方微信服务号【华帝服务】，使用“预约维修”自助下单或致电服务热线400-888-6288。如用户自行联系非华帝公司授权的服务网点进行维修，用户需承担由此可能造成的不良后果。



## 目录

告用户环境影响书	1
产品主要技术参数	2
产品外形图	3
零部件名称图	4
安全注意事项	5
装箱清单	6
安装要求	6
安装方法	7
使用方法	8
维护与保养	12
拆洗注意事项	12
常见故障及处理方法	13
故障代码表	13
RoHS含量表	14
售后服务	15



## 告用户环境影响书

“保护环境，造福人类，污染预防，持续改进”是华帝公司环境管理的宗旨和方向。

华帝公司按照GB/T 24001-2016 idt ISO 14001: 2015标准建立、实施和保护环境管理体系，就华帝公司产品在使用中和完成使用寿命后所造成的环境影响，特向您敬告如下：

- 1、拆包后的纸箱、塑料袋和泡沫均为可回收废弃物，请丢进指定的分类垃圾桶中。
- 2、任何产品均有使用寿命，吸油烟机建议使用年限为8年，废旧吸油烟机请妥善处理，以免污染环境。

华帝股份有限公司

敬告！



## 产品主要技术参数

产品型号	CXW-200-J6200Z				
额定电压	220 V~	额定频率	50 Hz	能效等级	1级
工作风量	12 m <sup>3</sup> /min	爆炒风量	30 m <sup>3</sup> /min	最大静压	1300 Pa
工作噪声	66 dB(A)	半消声室噪声	53.5 dB(A)	常态气味降低度	97%
油脂分离度	92%	最大全压效率	40%	瞬时气味降低度	60%
额定输入功率	208 W	主电机额定输入功率	200 W	可更换照明灯最大功率	2×2.5 W
爆炒功率	520 W	活动玻璃电机功率	3.5 W	清洗水泵电源/功率	12 V~ /5 W
氛围灯最大功率	3 W	烟管外径(伸缩部分)	Φ185 mm		
空气性能 特性曲线及阻力曲线					

### ⚠ 注意

- 1、所示半消声室噪声值为A计权声功率级，所示工作噪声值为A计权声压级；
- 2、半消声室噪声为最高转速档下测得，低速档下测得的半消声室噪声为46.5dB(A)；
- 3、工作风量、爆炒风量、最大静压的实测值与明示值的允差不超过明示值的-10%；
- 4、额定输入功率是在烟机开启高速档和照明灯并达到稳定状态后测得的功率值；
- 5、以上数据由华帝实验室在国家标准规定的环境条件下依据标准测试方法测得。

**注：产品平放时，活动玻璃面板无法全部打开为正常现象。平放检测时触屏“⏻”键后需用手辅助上抬翻板玻璃直至其完全打开，再进行后续测试。**



## 产品外形图

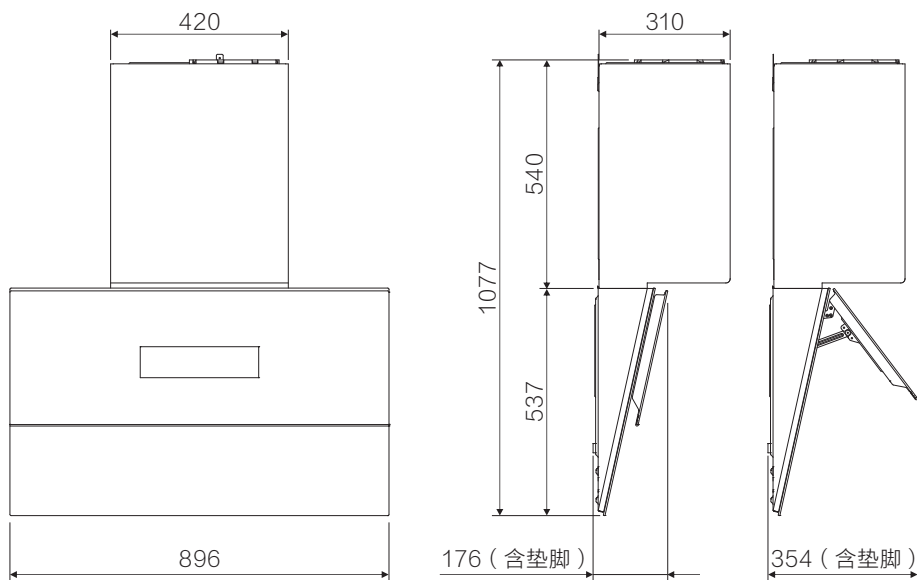

单位：mm

### ⚠ 注意

- 总高度1077mm指的是：安装出风口座后的整机高度；
- 图示尺寸仅供参考，实际安装后有稍许偏差，建议为周边橱柜等预留单边不少于5mm的间隙。



## 零部件名称图

以下产品型号结构图为通用的简单结构示意图，仅供用户识别零部件，若图形与实物不符，请以实物为准！

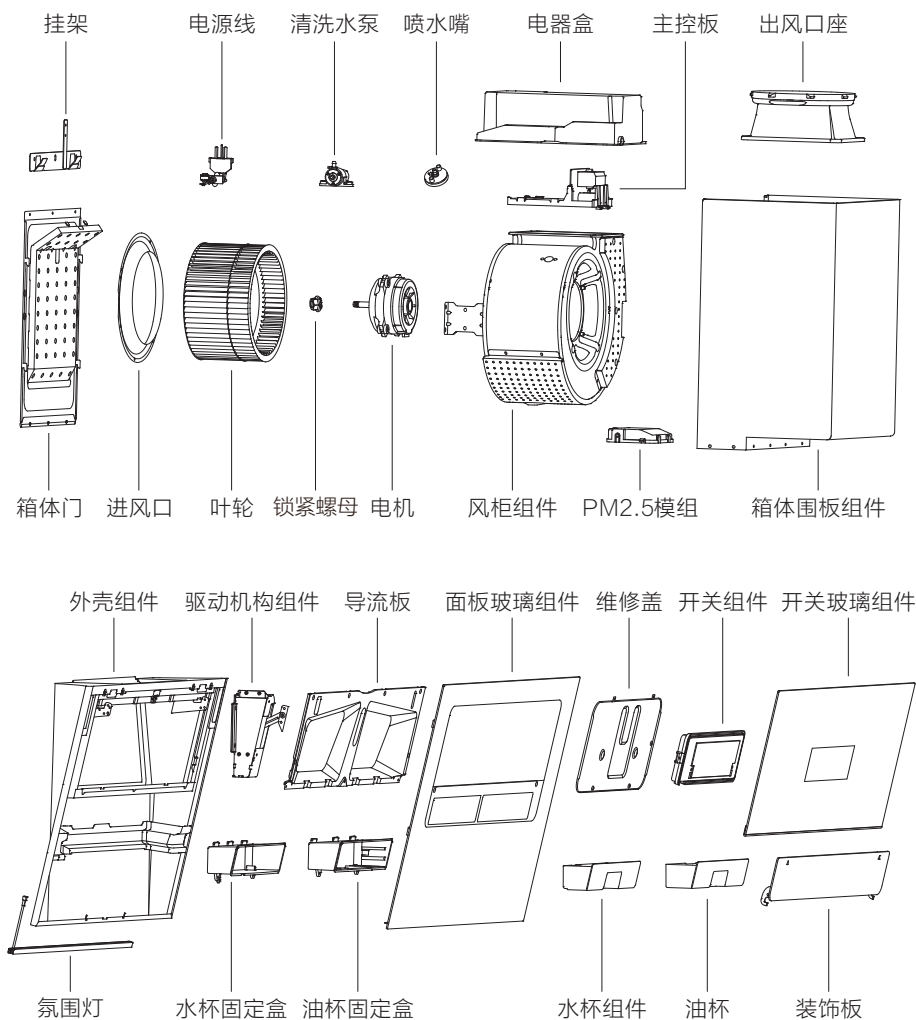





## 安全注意事项

### 注意

- 1、请严格按照本说明书规定使用吸油烟机，避免因使用不当造成财产损失、人身伤害；
- 2、本产品必须由华帝公司指派的人员进行安装调试、维修等，如果消费者委托非华帝公司指派的人员或者消费者自行进行上述操作，可能存在造成人身损害或财产损失的风险；
- 3、本说明书的各项规定若有与国家法律强制性规定相冲突，以法律规定为准。

## 基本注意事项

### 危险

- 1、禁止炉火直接烘烤到吸油烟机，以防火灾和损坏吸油烟机；
- 2、禁止用湿手接触电源插头、电器部件以及操作电源开关，以防触电危险；
- 3、吸油烟机排出的气体不应排到用于排出燃烧燃气或其它燃料的烟雾使用的热烟道中，以防火灾的发生；
- 4、当吸油烟机与燃烧燃气或其他燃料的炉灶同时使用时，房间必须通风良好，以防燃气燃烧不完全引起中毒；
- 5、吸油烟机需使用专用的单相两极带地插座，且插座的地线必须确保连接可靠，未连接好不得使用，谨防触电；
- 6、如果电源软线损坏，为避免危险，必须由制造厂或其维修部或类似的专业人员来更换；
- 7、拆洗吸油烟机必须按照说明书要求的方法拆洗，否则可能会发生着火等危险事故；
- 8、所有清洁保养以及维修前，请务必拔下电源插头，以免触电；
- 9、油锅着火时，请立即关闭吸油烟机（吸油烟机运行会助燃火势），并采用有效的灭火方法灭火，如关闭气压总阀，用金属盖子把明火盖住，使易燃物远离明火；
- 10、包装用的塑料袋、泡沫和包装箱不是玩具，套在头上有引起窒息的高度危险，请妥善处置，并让包装材料远离儿童。

### 警告

- 1、非专业人员请勿拆卸、安装及维修吸油烟机；
- 2、本产品的使用环境仅限于普通家庭厨房，不适用于其他目的；
- 3、能力受限的特殊人群（如儿童）不应操作本产品，或在被充分照看的情况下使用；
- 4、若吸油烟机含有可运动的结构，请充分留意，以免人身受到伤害。另外，也不应使用人体的任何部位或其它异物阻挡运动部件或对其施加外力，以免损坏吸油烟机。

### 注意

- 1、若吸油烟机含有自动清洗功能，使用该功能时可能会有极少水滴从油网中滴出，此为正常现象，并非机器故障，并注意在清洗前移除油网下方的物品；
- 2、在移动、修理、拆装或维护保养吸油烟机前，应佩戴防护手套，以防被吸油烟机金属薄板切边割伤，拆下的零件要轻拿轻放，避免碰撞变形；
- 3、整机必须牢固地安装在墙壁上。常见的混凝土墙壁可直接打孔，真空墙壁不建议安装，并且，不应安装在普通木板等易燃物的墙面上；
- 4、清洗时请使用中性清洁剂和软布。请勿使用汽油、酸性或者带腐蚀性的溶剂清洗吸油烟机。请勿使用钢丝球、带金属丝的抹布等易划伤表面的物品清洁吸油烟机。



## 装箱清单

### 温馨提示

请按“装箱清单”检查产品和配件是否齐全。

序号	名称	数量	单位	备注
1	吸油烟机	1	台	
2	烟管组件	1	套	装在吸油烟机出风口上
3	挂架	1	件	固定在墙上，挂住吸油烟机
4	油杯	1	件	收集吸油烟机内的油污
5	沉头木螺钉5×80	4	颗	拧入塑料胀管，固定挂架
6	塑料膨胀管 $\Phi 10 \times 75$	4	颗	塞入墙内对应的孔位
7	安装使用说明书	1	本	请妥善保管
8	出厂编号	1	张	请妥善保管
9	装饰板	1	件	吸附在进烟口下方
10	清洗水杯组件	1	套	盛装清洗液

### 注意

- 产品和配件如有缺少和损坏，请与销售商或华帝公司联系；
- 产品配件中不含烟道防火止回阀，如有需要，请与销售商或华帝公司联系购买。

## 安装要求

### 注意

安装过程必须由华帝公司指定的专业人员来完成，非专业人员严禁擅自操作。

- 吸油烟机应安装在燃气灶具等产生油烟废气的器具正上方。炉灶上烹调器具的支承面与吸油烟机最低部位的最小距离。如果吸油烟机安装在燃气炉灶上方，该距离应至少为65cm。如燃气炉灶安装说明规定了较大的安装距离，则对此应予考虑；
- 烟管拉伸距离应尽量短，少转弯，转弯的角度要尽可能大，以免阻力过大而影响排烟效果；
- 安装时要保证吸油烟机集烟罩是水平放置的，以免使用时油从较低的一侧流出；
- 烟管可伸出户外直接排入大气或排入冷风公共烟道，排出的废气不允许排到热烟道中；烟管和公共烟道的接口要保证密封；若废气直接排到户外，烟管出风口应放置在避风的地方，防止逆风时油烟废气倒灌回来；
- 本机属I类器具，当基本绝缘保护损坏时，是依靠地线来进行防触电保护的，因此必须保证电源插座与地线的连接无误。



## 安装方法

- 橱柜两侧与整机两侧间隙建议预留尺寸 $\geq 5$ 。
- 按图（1）所示，钻4个 $\Phi 10\text{mm}$ 的孔，孔深90mm。
- 在钻好的4个孔里塞入 $\Phi 10 \times 75$ 的塑料胀管，其中3个用 $5 \times 80$ 木螺钉穿过挂架孔，拧紧在处于同一水平位置3个孔，使挂架牢固地固定在墙上。
- 钻排风口：通过实体墙外排时，按图（1）所示尺寸对墙壁开孔（若无吊顶，排风口中心应高于吸油烟机出风口座组件顶部200mm以上），排风口应尽量放置在避风的地方。
- 将主机牢固的挂在吸油烟机挂架上，不晃动不偏斜。将配件袋里的1颗 $5 \times 80$ 木螺钉固定在吸油烟机电器盒上方墙体限位孔中，木螺钉无需全部拧入塑料胀管中，拧入到螺钉无螺纹处即可（螺钉头与墙体距离约为30mm），防止吸油烟机意外跌落。
- 将烟管组件上带有烟管连接圈的一端插入至出风口座中，顺时针旋转烟管组件，使其扣在出风口座对应的卡扣上。
- 将烟管小端伸到已开好的排风口内，烟管要弯角自如，管壁没有凹凸变形，接口严密，止回片转动自然顺畅。
- 水杯、油杯安装：插上电源，将开关玻璃组件开到完全打开状态，将油杯推入吸烟口底部左侧固定盒内，将水杯推入吸烟口底部右侧固定盒内。
- 装饰板安装：水杯、油杯安装好后，将装饰板左右限位卡扣对准安装槽，推入覆盖在水杯、油杯外部。
- 安装后的调试：产品安装完成后，应按“使用方法”中的操作说明试运行产品。试运行期间，应检查各功能是否正常。

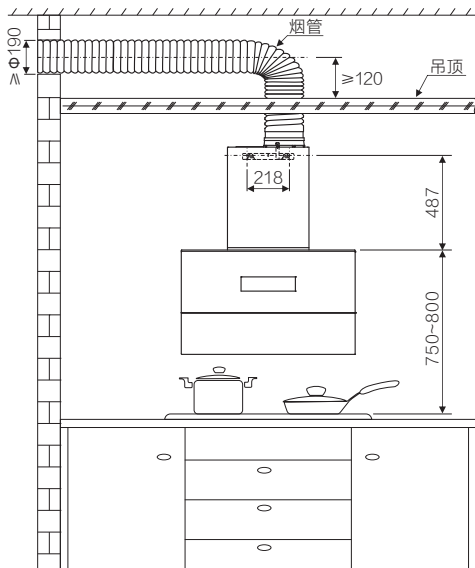

图（1）橱柜安装正视图

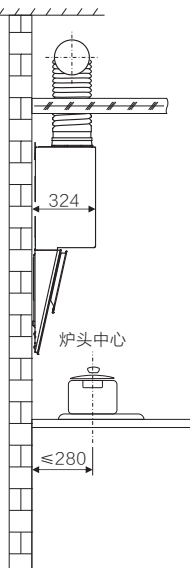

图（2）橱柜安装侧视图



## 安装方法



图 (3) 橱柜及吊顶开孔俯视图



图 (4) 烟管示意图

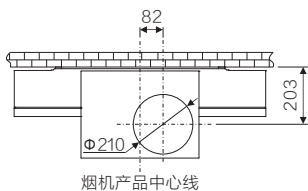

图 (5a) 包柜齐平安装

图 (5b) 包柜嵌入式安装

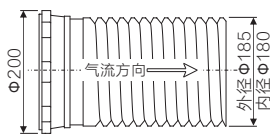
图 (5c) 不包柜独立挂墙安装

注：1、此安装高度只适用于电灶，如果安装在燃气灶上方，安装高度按照燃气灶安装高度说明要求。

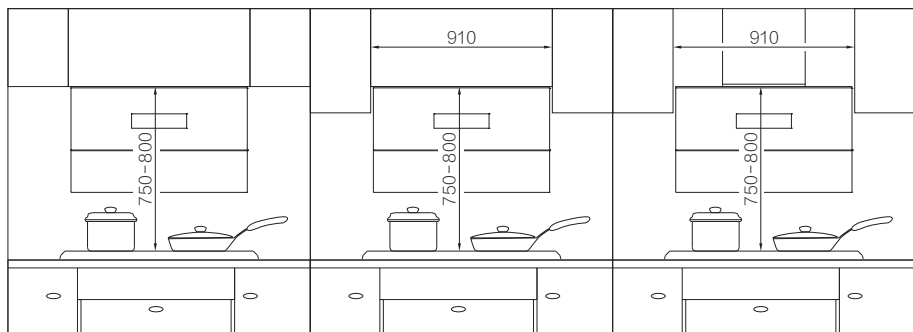
2、所示烟管与墙面的开孔为直接通过实体墙外排的情况。若采用止回阀（防烟宝）与公共烟道对接，则按照止回阀要求的尺寸进行公共烟道开孔。

单位：mm

## 使用方法

### ● 控制面板显示界面（如有更新，请以实际界面为准）



### ● 功能说明

#### 1、初始通电

接通电源后，所有图标点亮1秒并发出“嘀”声，显示屏闪烁3秒后进入休眠状态，触压“”键，进入待机状态，5分钟内无操作则进入关机状态。



## 使用方法

### 2、风量调节

待机状态下，触压“风量”键，风档功能开启，启动默认档位，连续触压“风量”键，风档会在“3档/2档/1档”之间切换。



### 3、照明灯开关

触压“”键，照明灯点亮，活动玻璃组件打开；再次触压“”键，照明灯熄灭。

### 4、氛围灯开关

待机状态下，触压“氛围”键，氛围灯点亮；再次触压“氛围”键，氛围灯熄灭。

### 5、关机

吸油烟机在风档功能启动时，触压“”键进入3分钟延时关机状态，3分钟内再次触压“”键可立即关机；仅照明功能启动时，触压“”键立即关机。

延时状态中，轻触任意键（“冲浪洗”键除外）将终止延时关机并执行该按键的功能。

烟机关机时，为避免夹手，活动玻璃组件关闭到一定程度时会暂停，同时有蜂鸣声提示，蜂鸣声结束后，活动玻璃组件继续关闭。

### 6、智感恒吸

待机状态下，触压“智感恒吸”键，进入智感恒吸模式，此模式下无需手动调节风量，吸油烟机会根据公共烟道的阻力自动调节风量，再次触压“智感恒吸”键则关闭此功能。

### 7、爆炒功能

待机状态下，触压“爆炒”键开启3分钟爆炒功能；爆炒功能开启时，再次触压“爆炒”键，关闭爆炒功能，并自动跳到风档功能。

### 8、清洁提醒功能



#### （1）清洁提醒

吸油烟机累计工作60小时后，清理油杯点亮、“冲浪洗”键闪烁提醒用户需清理油杯和清洁吸油烟机。用户可选择启动清洗功能或触压“冲浪洗”键取消提醒，吸油烟机累计工作时间重新计时，周而复始。



#### （2）关闭/开启清洁提醒

待机状态下，长按“冲浪洗”键与“风量”键3秒，可关闭/开启清洁提醒功能；重新上电后默认开启清洁提醒功能。

### 9、清洁锁屏功能



清洁时，长按“”键3秒可进入清洁锁屏模式，此模式下吸油烟机活动玻璃组件打开，且按键被锁定，便于用户清洁吸油烟机；再次长按“”键3秒或等待30分钟后可退出清洁锁屏模式，吸油烟机自动闭合活动玻璃组件且解除锁屏。

### 10、手势感应功能

- 接通电源后进入待机状态，挥手“”从左往右快速经过两端手势感应窗口（如图（6）所示），开启吸油烟机风档功能、照明灯和氛围灯。
- 吸油烟机在1档/2档/3档/智感恒吸工作状态下，挥手“”从左往右快速经过两端手势感应窗口（如图（6）所示），开启爆炒功能。
- 烟机在智感恒吸档工作状态下，挥手“”从左往右快速经过两端手势感应窗口（如图（6）所示），开启3分钟爆炒功能。



## 使用方法

- 吸油烟机在工作状态下，挥手“”从右往左快速经过两端手势感应窗口（如图（7）所示），关闭吸油烟机（包括照明灯和氛围灯）。
- 吸油烟机延时工作状态下，挥手“”从左往右快速经过两端手势感应窗口（如图（6）所示），退出延时状态，风量按以上说明响应。
- 在休眠状态下，通过手机APP开启或关闭手势功能，当烟机断电重新接通电源后，手势功能默认开启。

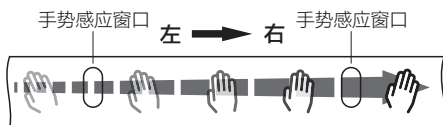



图（6）



图（7）

### 11、冲浪洗功能

#### 温馨提示

- 清洗前请将风档功能完全关闭。
- ① 触压“”键打开翻板，拉开装饰盖板。
- ② 取出油杯，倒出积液后将油杯放回原位。
- ③ 取出水杯，加入净水至最低水量线以上后将水杯放回原位。
- ④ 长按“冲浪洗”键开始清洗。（按键灯点亮）
- ⑤ 清洗完成后约等5分钟再取出油杯，倒出积液清洗干净并放回原位。
- ⑥ 装回装饰盖板。触压“”键，关闭烟机。

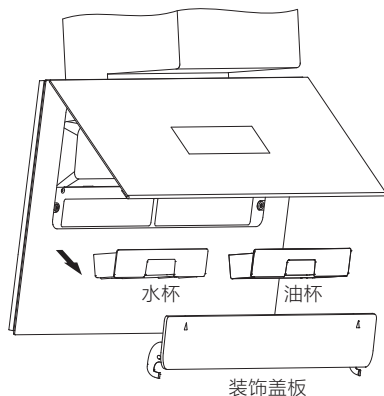

图（8）

#### ⚠ 注意

- 洗涤剂会损坏清洗系统，严禁使用各类洗涤剂；
- 清洗水杯各组件必须保证齐全并安装到位，否则可能损坏吸油烟机；
- 使用清洗功能后必须清洁清洗水杯；
- 使用清洗功能时，请保证吸油烟机下方无食物、无明火，以免造成污染和危险；
- 注入清洗水杯中的清水为常温水，请勿超过40摄氏度；
- 清洗步骤中所示的产品图为示意图，若图形与实物不符，请以实物为准；
- 吸油烟机进行清洗时，会产生水流喷溅声，有时会同少量滴水现象，这属于清洗吸油烟机的正常现象。

### 12、联动功能

当与对应型号的燃气灶、集成烹饪中心配套使用时，可以实现烟灶联动，具体型号以购买时销售确定为佳。

#### （1）联动配对



- ① 吸油烟机、集成烹饪中心、燃气灶（若为电池供电，则需安装好电池）插电，且确保处于关闭状态。

扫一扫  
查阅型号组合说明





## 使用方法



②触压吸油烟机“”键进入待机状态，同时长按“风量”和“爆炒”键5秒，开启配对，“”图标闪烁。

③燃气灶点火、集成烹饪中心点火或启动相关烹饪功能，待吸油烟机发出“嘀”一声蜂鸣提示音，“”图标常亮，即配对成功，吸油烟机进入风档功能。

**注：**●若30秒内未配对成功，则“”图标熄灭，需重新配对，操作方法同上述。

●更换、维修吸油烟机、集成烹饪中心、燃气灶电控板，需重新配对，操作方法同上述。

### (2) 联动功能开启与关闭

①配对成功后，吸油烟机在待机状态下同时长按“风量”和“爆炒”键3秒，关闭联动功能，“”图标熄灭；再次同时长按“风量”和“爆炒”键3秒，开启联动功能，“”图标常亮。

②联动功能启用时，燃气灶点火、集成烹饪中心点火或启动相关烹饪功能，吸油烟机自动开机并进入风档功能。

③联动功能启动时，吸油烟机在风档状态下，燃气灶点火，吸油烟机保持不变；集成烹饪中心点火或启动相关烹饪功能时，开启相应档位。

④联动功能启用时，吸油烟机在风档状态下，燃气灶或集成烹饪中心启动“一键爆炒”时，吸油烟机自动切换爆炒档风量。

⑤燃气灶左右旋钮关闭、集成烹饪中心燃气灶左右旋钮及相关烹饪功能关闭，吸油烟机维持现档位工作一段时间后进入延时机状态，延时3分钟，延时结束后自动关机。

**温馨提示：**无线通讯受使用环境或其他无线射频设备等因素影响，在使用过程中可能会出现联动功能异常中断。

## 13、新氧（PM2.5）功能



●**功能开启：**在待机状态或工作状态下，触压“新氧”键，打开新氧功能。（控制面板显示温度、湿度和PM2.5数值）



在新氧功能启动状态下，延时机功能会根据PM2.5浓度数值自动调整。

●**功能关闭：**在待机状态或工作状态下，当“新氧”处于已开启状态，触压“新氧”键，关闭新氧功能。（控制面板不显示温度、湿度和PM2.5数值）

## 14、WiFi功能

①本功能适用于移动终端APP远程控制吸油烟机，APP下载及具体连接方式详见“联网指引”。

②首次使用VCOO智能系统时吸油烟机需进行联网设置，吸油烟机待机状态下长按“”图标5秒可进入WiFi配网状态（“”图标闪烁），按APP中的向导连接产品，配网成功后显示操作界面“”图标常亮。

③显示界面WiFi图标说明：“”图标闪烁表示设备处于配网状态，“”图标常亮表示设备联网成功，“”图标熄灭表示设备断开网络。

④本设备型号核准代码为：CMIIT ID:2020DP12907的无线电发射模块。

## 15、自动换气功能

只能在APP端开启/关闭。

●**功能开启：**在待机状态或工作状态下，APP按键开启。

●**功能关闭：**在待机状态或工作状态下，当“自动换气”处于已开启状态，APP按键关闭。



## 维护与保养

为保持吸油烟机的性能，延长其寿命，应经常注意日常保养，保养时请拔下电源插头，以确保安全。

- 经常保持机体外部的洁净，每次使用后请用干抹布或沾有中性洗涤剂的软布擦拭机身外表面。
- 当油杯内积油接近最大刻度线或到达油杯中上部时，请尽快倒掉，以免油污溢出弄脏厨房，油杯不能使用强酸或强碱洗涤剂浸泡清洗。
- 根据使用频率，建议1个月~3个月深度清洗一次吸油烟机表面以及油网。
- 严禁用水直接冲洗吸油烟机，以防电气部位进水。

## 拆洗注意事项

### ⚠ 注意

- 1、本部分应由专业人员来完成操作（油杯的拆洗除外）；
- 2、拆卸下的零件应避免碰撞、跌落等可能导致零件变形或损坏的行为，以免影响吸油烟机的正常功能。

### ●叶轮的拆洗

- ①触压“”键打开翻板，取下装饰盖板；
- ②取下油杯、水杯组件；
- ③关闭烟机，拔下电源插头，以确保安全；
- ④拆下主附风管罩（如有时）；
- ⑤逆时针旋转烟管组件并拔出，用螺丝刀拧出防脱螺钉，抬起吸油烟机放置于地面或工作台；
- ⑥用螺丝刀拧下箱体门固定螺钉，取下箱体门；
- ⑦用螺丝刀拧下进风口组件螺钉，取出进风口组；
- ⑧顺时针旋下叶轮锁紧螺母，取出叶轮；
- ⑨将取下的叶轮放入有中性洗涤剂的温水中浸泡，用软刷或软布将其洗净并擦干；
- ⑩洗净后，按拆卸时相反的顺序装入吸油烟机中；
- ⑪建议1年~2年清洗叶轮一次。

### ●油杯的拆洗（如图（9）所示）

触压“”键打开翻板，双手提住装饰盖板拉手位往外翻转，勾住油杯拉手外拉取出油杯，油杯取出时，请注意保持油杯水平，防止油液溢出。

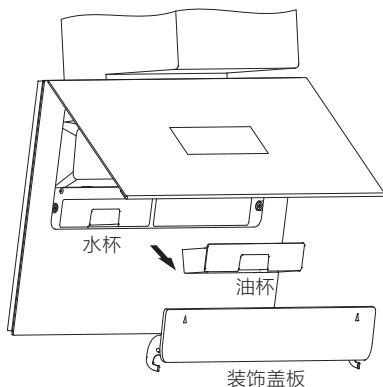

图（9）





## 常见故障及处理方法

若发现吸油烟机工作有异常状况，请初步自行判断并按以下故障处理方法执行，非专业人员严禁对本机进行拆卸维修。本页内容为华帝吸油烟机通用内容，仅供参考，如内容与实物不符，请以实物为准。

故障现象	故障原因分析	故障处理方法
吸油烟机不工作	1、未通电 2、其它原因	1、插紧插头并检查插座是否通电 2、检查家中电压是否偏高或偏低 3、切断电源并联系售后人员维修
吸油烟机有异响或异常震动	1、风柜内有异物 2、螺钉松动 3、其它原因	切断电源并联系售后人员维修
吸油烟机吸力不强	1、吸油烟机安装高度过高 2、厨房空气负压过大 3、排烟管内有外界倒灌风 4、其它原因	1、切断电源并联系售后人员调整 2、打开部分门窗 3、调整排烟管出口至避风的地方或使排烟口向下 4、切断电源并联系售后人员维修
漏油	1、吸油烟机安装倾斜 2、吸油烟机外表面有冷凝油 3、其它原因	1、切断电源并联系售后人员调整 2、勤擦拭吸油烟机表面 3、切断电源并联系售后人员维修
清洗功能失效 (适用于带清洗功能机型)	1、清洗泵故障 2、控制器故障 3、加热器故障	切断电源并联系售后人员维修
灯不亮	1、未通电 2、灯损坏	1、插紧插头或检查插座是否通电 2、切断电源并联系售后人员维修
手势感应功能失效 (适用于带手势感应功能机型)	1、手势感应功能关闭 2、手势窗表面脏污 3、控制器故障	1、重新开启手势感应功能 2、清洁手势窗表面脏污 3、切断电源并联系售后人员维修

## 故障代码表

故障代码	故障原因	处理方法
F1	电机堵转	切断电源并联系售后人员维修
F2	电机缺相	
F3	硬件过流	
F4	软件过流	
F5	电压过高	

故障代码	故障原因	处理方法
F6	电压过低	切断电源并联系售后人员维修
F7	启动失败	
F8	背压过大	
F9	温度过高	
E5	通信故障	



## RoHS含量表

产品中有害物质的名称及含量（吸油烟机）

部件名称	有害物 质					
	铅(Pb)	汞(Hg)	镉(Cd)	六价铬 (Cr(VI))	多溴联苯 (PBB)	多溴二苯醚 (PBDE)
五金件	×	○	○	×	○	○
塑料件	○	○	○	○	○	○
橡胶件	○	○	○	○	○	○
印刷件	○	○	○	○	○	○
玻璃件	×	○	×	○	○	○
推杆组件	×	○	○	×	○	○
灯组件	×	○	×	×	○	○
电子元器件	×	○	×	○	×	×
清洗水泵	×	○	○	×	○	○
加热器	×	○	○	○	○	○
电机	×	○	○	×	○	○
电源线	×	○	○	○	○	○

本表格依据SJ/T 11364的规定编制。

○：表示该有害物质在该部件所有均质材料中的含量均在GB/T 26572规定的限量要求以下。

×：表示该有害物质至少在该部件的某一均质材料中的含量超出GB/T 26572规定的限量要求。

说明：

1、以上“×”的部件，部分有害物质超标是由于目前行业技术水平有限，暂时无法实现替代或减量化的。

2、上述部分部件不一定包括在所有产品中，具体适用情况如下：

**玻璃件：**适用于带有玻璃件的吸油烟机

**推杆组件：**适用于带有推杆组件的吸油烟机

**加热器：**适用于带有加热器的吸油烟机

**清洗水泵：**适用于配有清洗功能的吸油烟机



此标识适用于在中华人民共和国销售电子信息产品，标识中央的数字为正常使用条件下的环境保护使用期限的年数。

温馨提示：安全使用年限取决于本产品，建议使用一定年限后更换新机。



## 售后服务

### ● 发票或购机凭证保存说明

产品保修时需提供购机发票或有效购机凭证，请妥善保管。

### ● 华帝系列产品保修规定

1、华帝品牌产品自购买之日起（以发票日期为准），根据三包法规定整机保修1年，在保修期内享受免费维修服务，商业用途产品保修期为6个月。（商业用途指将产品安装在营业场所或其它非家庭场所。即无论是转售还是赠与，只要安装在非家庭场所就只享受6个月的保修期。）延保产品以华帝公司官方发布的相关规定执行。

2、产品保修时，须提供购买产品的有效凭证和产品出厂编号。

3、保修期内，发生下列情况，不属于免费保修范围：

● 用户使用、维护、保管不当造成损坏的。

● 非华帝公司授权服务网点安装、拆卸、维修而造成损坏的（包含用户自行安装、维修损坏的）。

● 不能出示有效凭证的，有效凭证型号与修理产品型号不符、不清晰或经涂改的。

● 因不可抗力造成损坏的。

4、保修期外产品出现故障，华帝公司各售后服务网点将同样为您提供热情、周到、及时的有偿服务。

### ● 维修程序及注意事项

1、如您在使用过程中产品出现故障，可通过关注华帝公司官方微信服务号【华帝服务】或与华帝公司全国统一服务热线400-888-6288联系。如用户自行联系非华帝公司授权服务网点进行维修，由此造成的一切后果，由用户自行承担。

2、华帝服务网点接到服务诉求后，将在24小时内予以回复，并依据您所反馈的情况，判定故障原因，备齐配件，在预约时间内上门服务。

3、维修结束，维修人员需认真填写《产品信息单》。《产品信息单》经用户签名后，第三联用户保存，另两联由维修人员带回存档备案。

4、请用户不要撕去产品出厂编号，以便华帝公司服务人员核实记录，谢谢合作！（如发现无出厂编号、人为刮除出厂编号的，华帝公司将不能提供承诺的安装、维修等一切售后服务，请速到购买网点办理退货。）

### ● 投诉指南

如果您对我们提供的产品和服务有疑问或不满，可向当地经销商或服务网点反映，我们将对您的意见做合理、及时、妥善处理。若上述单位仍不能解决您的问题，可直接致电华帝公司反映，我们将以迅速、高效的方式为您提供解决方案。

### ● 华帝公司售后服务联系方式

1、进入官方微信服务号【华帝服务】自助报单。

2、拨打全国统一服务热线：400-888-6288。



## 售后服务

产品出厂编号粘贴处

### 华帝股份有限公司产品信息单

服务单位（公章）：

CRM系统工单编号：

用户姓名		联系电话		报装时间	
用户地址					
购买商店		购买日期		发票号码	
产品型号			产品出厂编码		
安装性质	<input type="checkbox"/> 上门安装 <input type="checkbox"/> 团购安装		安装次数	第（    ）次	
安装记录：					
路程判定	公里				
安装方式	<input type="checkbox"/> 壁挂式安装 <input type="checkbox"/> 中岛式安装				
有易燃物			<input type="checkbox"/> 是	<input type="checkbox"/> 否	
有空气对流			<input type="checkbox"/> 是	<input type="checkbox"/> 否	
有独立电源插座并可靠接地			<input type="checkbox"/> 是	<input type="checkbox"/> 否	
已按说明书要求正确安装			<input type="checkbox"/> 是	<input type="checkbox"/> 否	
已指导用户正确使用			<input type="checkbox"/> 是	<input type="checkbox"/> 否	
材料名称	单位	数量	金额（元）	有关费用结算（元）	
				安装费	
				零件费	
				路程费	
				合计	
用户意见：					
<input type="checkbox"/> 满意 <input type="checkbox"/> 一般 <input type="checkbox"/> 不满意					
安装人员签名：		安装日期：		安装后用户签名：	

第一联：华帝股份有限公司

尊敬的用户：

感谢您使用华帝公司产品，如在服务过程中，出现安装/维修人员不按规定收取费用，服务态度不佳等问题，请来电、来函投诉。华帝公司一经查实，将对相关人员做严肃处理，请用户给予监督。

**全国统一服务热线：400-888-6288**





## 售后服务

### 华帝股份有限公司产品信息单

服务单位（公章）：

CRM系统工单编号：

用户姓名		联系电话		报装时间	
用户地址					
购买商店		购买日期		发票号码	
产品型号			产品出厂编码		
安装性质	<input type="checkbox"/> 上门安装 <input type="checkbox"/> 团购安装		安装次数	第（    ）次	
安装记录：					
路程判定	公里				
安装方式	<input type="checkbox"/> 壁挂式安装 <input type="checkbox"/> 中岛式安装				
有易燃物		<input type="checkbox"/> 是 <input type="checkbox"/> 否			
有空气对流		<input type="checkbox"/> 是 <input type="checkbox"/> 否			
有独立电源插座并可靠接地		<input type="checkbox"/> 是 <input type="checkbox"/> 否			
已按说明书要求正确安装		<input type="checkbox"/> 是 <input type="checkbox"/> 否			
已指导用户正确使用		<input type="checkbox"/> 是 <input type="checkbox"/> 否			
材料名称	单位	数量	金额（元）	有关费用结算（元）	
				安装费	
				零件费	
				路程费	
				合计	
用户意见：					
<input type="checkbox"/> 满意 <input type="checkbox"/> 一般 <input type="checkbox"/> 不满意					
安装人员签名：		安装日期：		安装后用户签名：	

第二联：服务单位存档

尊敬的用户：

感谢您使用华帝公司产品，如在服务过程中，出现安装/维修人员不按规定收取费用，服务态度不佳等问题，请来电、来函投诉。华帝公司一经查实，将对相关人员做严肃处理，请用户给予监督。

**全国统一服务热线：400-888-6288**





## 售后服务

### 华帝股份有限公司产品信息单

服务单位（公章）：

CRM系统工单编号：

用户姓名		联系电话		报装时间	
用户地址					
购买商店		购买日期		发票号码	
产品型号			产品出厂编码		
安装性质	<input type="checkbox"/> 上门安装 <input type="checkbox"/> 团购安装		安装次数	第（    ）次	
安装记录：					
路程判定	公里				
安装方式	<input type="checkbox"/> 壁挂式安装 <input type="checkbox"/> 中岛式安装				
有易燃物			<input type="checkbox"/> 是	<input type="checkbox"/> 否	
有空气对流			<input type="checkbox"/> 是	<input type="checkbox"/> 否	
有独立电源插座并可靠接地			<input type="checkbox"/> 是	<input type="checkbox"/> 否	
已按说明书要求正确安装			<input type="checkbox"/> 是	<input type="checkbox"/> 否	
已指导用户正确使用			<input type="checkbox"/> 是	<input type="checkbox"/> 否	
材料名称	单位	数量	金额（元）	有关费用结算（元）	
				安装费	
				零件费	
				路程费	
				合计	
用户意见：					
<input type="checkbox"/> 满意 <input type="checkbox"/> 一般 <input type="checkbox"/> 不满意					
安装人员签名：		安装日期：		安装后用户签名：	

第三联：用户留存

尊敬的用户：

感谢您使用华帝公司产品，如在服务过程中，出现安装/维修人员不按规定收取费用，服务态度不佳等问题，请来电、来函投诉。华帝公司一经查实，将对相关人员做严肃处理，请用户给予监督。

**全国统一服务热线：400-888-6288**



微信扫码加入会员  
获取电子保修卡



华帝服务官方微信

## 华帝股份有限公司

网址：[www.vatti.com.cn](http://www.vatti.com.cn)

全国统一服务热线：**400-888-6288**

总机：(0760) 2213 9888 / 8696 2888

地址：广东省中山市小榄镇工业大道南华园路1号

中国人民财产保险股份有限公司承保产品责任险

执行标准：

GB 4706.1-2005 GB 4706.28-2008

GB 29539-2013 GB/T 17713-2022

第一版