

购买“华帝”品牌产品后，请仔细检查随机携带的出厂编号是否齐全，如发现无出厂编号、人为刮除出厂编号的或私自拼装的产品，我司不能提供承诺的安装、维修等一切售后服务，请速到购买网点办理退货。

## 华帝股份有限公司

全国统一服务热线：400-888-6288

总机：(0760) 22139888 86962888

邮编：528416 电挂：2049

传真：(0760) 22264283

生产地址：广东省中山市小榄镇工业大道南华园路1号

网址：www.vatti.com.cn

中国人民财产保险股份有限公司承保产品责任险

# 嵌入式食具消毒柜

## 安装使用说明书

### INSTRUCTION MANUAL

型号：ZTD100-HT01A

执行标准：GB 17988-2008

GB 4706.1-2005

生产企业卫生许可证号：粤卫消证字[2003]第0297号

**vatti** 華帝

## 告用户环 境影响书

“保护环境，造福人类，预防污染，持续改进”是本公司环境管理的宗旨和方向。本公司按照 GB 24001 idt ISO 14001 标准建立、实施和保持环境管理体系，本公司产品在使用中和完成使用寿命后造成的环境影响特向您敬告如下：

1. 废纸箱、废塑料袋为可回收废弃物，废泡沫塑料为不可回收废弃物，拆包后应扔到指定的分类垃圾桶中。
2. 任何产品均有使用年限，请按国家规定的年限报废，无论到期报废还是中途换代报废，均应送到当地废品收购站。

华帝股份有限公司 敬告！

## 您好

欢迎您加入华帝用户大家庭，感谢您选用本公司生产的嵌入式食具消毒柜，使用前请仔细阅读本使用说明书。

本产品上中层及下层可单独采用智能操作，上中层同时操作，智能先低温杀菌，后中低温烘干方式，默认时间120 min；下层高温是利用  $\geq 120$  °C 高温进行消毒杀菌的方式。

本产品对大肠杆菌的杀灭对数值各点  $\geq 3.00$ ，对脊髓灰质病毒的杀活对数值  $\geq 4.00$ ，消毒后没有第二次污染，消毒效果符合国家 GB 17988-2008 规定的“二星级”标准。

本产品适用于餐饮具的消毒。

华帝股份有限公司 敬告！

安装、使用前请仔细阅读此安装使用说明书并妥善保管。

## 目录

|                    |    |
|--------------------|----|
| 一、产品结构示意图.....     | 1  |
| 二、使用方法及注意事项.....   | 2  |
| 三、故障判断及处理.....     | 8  |
| 四、安装方法及注意事项.....   | 9  |
| 五、电气原理图.....       | 11 |
| 六、产品型号规格和技术参数..... | 12 |
| 七、装箱清单.....        | 13 |
| 八、告用户环境影响书.....    | 14 |

## 装箱清单

| 序号 | 名称    | 数量 | 单位 | 备注 |
|----|-------|----|----|----|
| 1  | 整机    | 1  | 台  |    |
| 2  | 安装附件  | 1  | 套  |    |
| 3  | 用户手册  | 1  | 本  |    |
| 4  | 使用说明书 | 1  | 本  |    |

## 型号、规格、 技术参数

|             |                              |              |          |
|-------------|------------------------------|--------------|----------|
| 产品名称        | 嵌入式食具消毒柜                     |              |          |
| 执行标准        | GB 17988-2008 GB 4706.1-2005 |              |          |
| 产品型号        | ZTD100-HT01A                 |              |          |
| 额定容积        | 上层+中层: 49L±2L                | 下层: 47L±3L   |          |
| 食具的承载量      | 上层: ≤ 3 kg                   | 中层: ≤ 6 kg   |          |
|             | 下层: ≤ 8 kg                   |              |          |
| 发热管功率       | 上中层: 300 W                   | 下层: 500 W    |          |
| 消毒星级        | 臭氧紫外线: **                    | 高温: **       |          |
| 额定电压/频率     | 220 V~ 50 Hz                 | 额定输入功率       | 812 W    |
| 臭氧消毒浓度      | ≥ 40 mg/m <sup>3</sup>       | 紫外线管功率       | 15 W     |
| 电磁阀功率       | 4×1.2 W                      |              |          |
| 紫外线光的辐射照度   | 28 μw/cm <sup>2</sup>        | 紫外线光管的有效使用寿命 | ≥ 5000 h |
| 紫外线光主波长     | 253.7 nm                     |              |          |
| 高温消毒温度及保持时间 | 下层: ≥ 120℃; > 15 min         |              |          |
| 净质量         | 32 kg                        |              |          |
| 产品外形尺寸      | 596mm× 510 mm× 630 mm        |              |          |

## 产品结构示意图

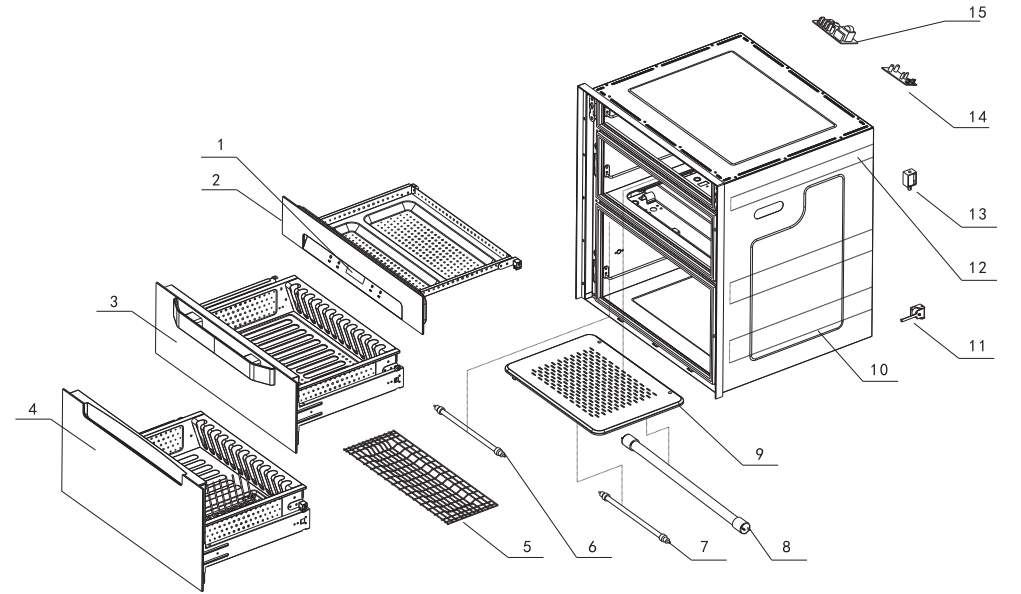

1、控制面板 2、上柜门 3、中柜门 4、下柜门 5、发热管护罩 6、光波管 7、石英管 8、紫外线灯管  
9、中层发热模块上盖 10、滚珠导轨 11、下室电磁锁 12、方形导轨 13、上室电磁锁 14、镇流板 15、电源板

此图为通用结构示意图，仅供用户识别零部件位置，如图形与实物不符，请以产品实物为准，谨以致歉！

## 使用方法及 注意事项

使用方法 ●消毒柜接通电源后，蜂鸣器提示一声，显示屏上所有图标显亮，稍后熄灭，进入待机状态。

●控制面板示意图及按键说明：

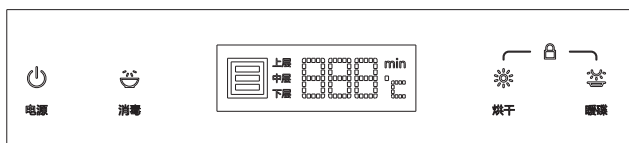



电源键：a) 待机状态下按一次“电源键”，蜂鸣器响一声，“电源图标”点亮，数码屏“888”顺时针跑圈显示，速度为一秒一次，此时可进行功能模式选择。



b) 这时再按一次“电源键”退出工作模式选择状态，电源指示灯和“888”熄灭。

c) 如果在1分钟内没有进行功能选择自动退出，进入待机状态。

d) 待机状态下未按“电源键”键前按其他按键无效。

消毒键：a) 在功能待选状态下，短按一次“消毒”键，消毒LED灯点亮和显示屏显示（和120min），3S后同时进入上中层低温消毒模式和下层高温消毒模式，并开始倒计时；

b) 在功能待选状态下，3S内连续按二次“消毒”键，消毒LED灯点亮和显示屏显示（和120min），3S后进入上中层低温消毒模式，并开始倒计时；

c) 在功能待选状态下，3S内连续按三次“消毒”键，消毒LED灯点亮和显示屏显示（和当前温度），3S后进入下层高温消毒模式，显示屏显示和实时温度。

## 电气原理图

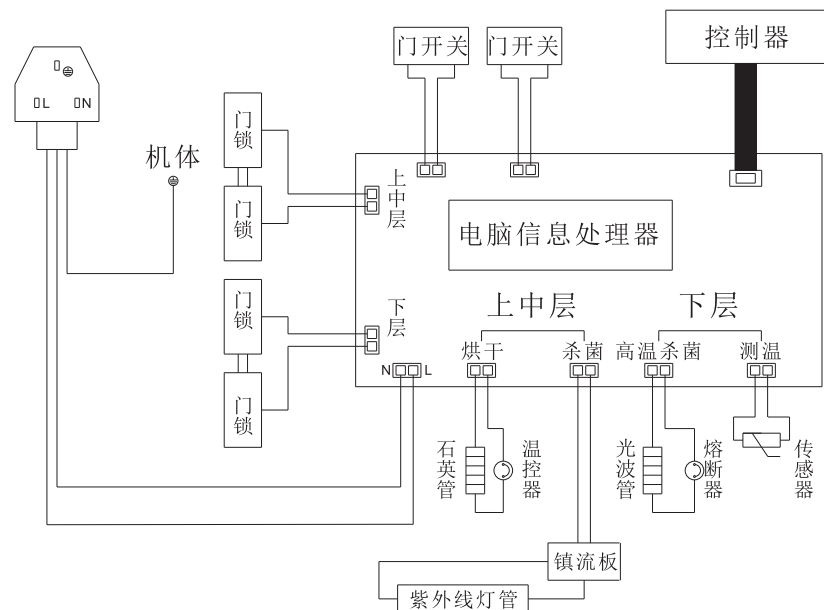

| 名称 \ 参数      | L1  | L2  | L3  | L4  | L5  |
|--------------|-----|-----|-----|-----|-----|
| ZTD100-HT01A | 565 | 510 | 620 | 550 | 630 |

### 注意事项

●消毒柜应平稳安装在操作、保养方便且牢固的地方（不得倾斜安装），与燃气具及高温明火处应保持安全距离15 cm以上。

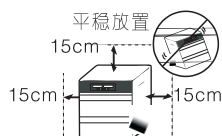

●消毒柜嵌装在橱柜中时，应在橱柜嵌装处合适部位设置与消毒柜排风口相通的通风口（见图2），以确保通风良好。

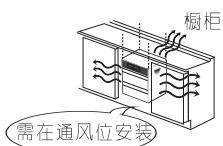

●严禁将消毒柜及电源插座安装在可能受潮或被水淋湿的地方。

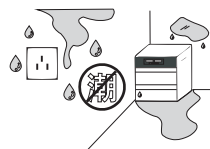

●必须确认电源插座的有效接地，以防漏电危险。

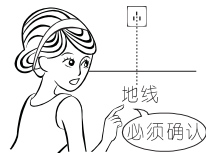



●搬运放置时应从底部抬起，轻搬轻放，切不可将消毒柜柜门拉手作为搬运支撑点，以免柜门及拉手受力过大而损坏。



### 按键功能 操作说明

烘干键: a)在功能待选状态下，短按一次“烘干”键，烘干LED灯点亮和显示屏显示（和60min），3S后同时进入上中层烘干模式和下层烘干模式，并开始倒计时。

b)在功能待选状态下，3S内连续按二次“烘干”键，烘干LED灯点亮和显示屏显示（和60min），3S后进入上中层烘干模式，并开始倒计时。

c)在功能待选状态下，3S内连续按三次“烘干”键，烘干LED灯点亮和显示屏显示（和当前温度），3S后进入下层烘干模式，显示屏显示和实时温度。

d)在工作模式选择状态下3秒内连续短按“烘干”键可循环选择消毒模式。



e)在“烘干模式”工作过程中短按一次“烘干”键退出消毒工作，烘干指示灯和显示屏熄灭，如果在1分钟内没有选择其他功能自动进入待机状态。

f)在“烘干模式”工作过程中短按一次“电源”键退出烘干工作，所有显示熄灭进入待机状态。

g)在“烘干模式”工作过程中短按一次“消毒”键或“暖碟”键，退出“烘干模式”而进入“消毒模式”或“暖碟模式”。

暖碟键: a)在功能待选状态下，短按一次“暖碟”键，暖碟LED灯点亮和显示屏显示（和15min），3S后同时进入上中层暖碟模式和下层暖碟模式，并开始倒计时。

b)在功能待选状态下，3S内连续按二次“暖碟”键，暖碟LED灯点亮和显示屏显示（和15min），3S后进入上中层暖碟模式，并开始倒计时。

c)在功能待选状态下，3S内连续按三次“暖碟”键，暖碟LED灯点亮和显示屏显示（和当前温度），3S后进入下层暖碟模式，显示屏显示和实时温度。

d)在工作模式选择状态下3S内连续短按“暖碟键”可循环选择暖碟模式。

e)在“暖碟模式”工作过程中短按一次“暖碟键”退出暖碟工作，暖碟指示灯和显示屏熄灭，如果在1分钟内没有选择其他功能自动进入待机状态。

f)在“暖碟模式”工作过程中短按一次“电源键”退出暖碟工作，所有显示熄灭进入待机状态。

g)在“暖碟模式”工作过程中短按一次“消毒键”或“烘干键”，退出“暖碟模式”而进入“消毒模式”或“烘干模式”。

上中层低温消毒模式：消毒时间120 min（臭氧紫外线消毒75min+上中层+联锁延长工作5min）烘干工作40min。

下层高温消毒模式：下层高温消毒时间45min（光波发热管工作加热使柜内中心点温度达到125℃时维持20分钟 + 电磁锁延时工作时间）。

上中层烘干模式：烘干时间60min（烘干工作50min+电磁锁延时工作10min）。

下层烘干模式：烘干时间60min（烘干工作50min+电磁锁延时工作10min）。

上中层暖碟模式：上中层红外线发热管烘干工作15min。

下层暖碟模式：下层光波管烘干工作15min。

屏锁功能：在进入工作模式过程中同时短按一次“烘干”键和“暖碟”键进入屏锁工能，锁屏指示灯亮，此时按其他按键无效。如工作过程中要解锁同时短按一次“烘干”键和“暖碟”键退出屏锁，锁屏指示灯熄灭。



## 温馨提示

- 1、消毒柜上层适宜放置碗、筷子、勺子等食具；
- 2、消毒柜下层适宜放置菜碟、杯子等食具；
- 3、塑料制品食具禁止放在下层进行消毒或烘干。







## 安装方法及 注意事项

### 图标说明

### 根据危害和损害的程度区分的警告提示：

|   |   |
|---|---|
|  | <b>危险</b> 若无视此警告而违规操作使用，则有可能会造成人员的伤亡事故。     |
|  | <b>警告</b> 若无视此警告而违规操作使用，则有可能会造成人员的伤害事故。     |
|  | <b>注意</b> 若无视此警告而违规操作使用，则有可能会造成人员的伤害及财产的损失。 |
| <b>要求</b> 为了能安全地使用消毒柜，提请用户理解所示内容  |   |

### 注意·禁止事项的图示：

|   |      |   |      |
|---|------|---|------|
|  | 注意触电 |  | 禁止火种 |
|  | 注意高温 |  | 禁止接触 |
|  | 禁止   |  | 禁止拆卸 |

### 安装方法

- 在预定的安装位置处，按图2的方式及下表中的尺寸开方形孔，将消毒柜本体平稳嵌入方孔内，然后拉开柜门，用2粒螺钉将机体固定在门面上，与橱柜齐平即可。
- 消毒柜可根据安装和厨房设计的需要选择安装在橱柜基础下部或立柜上部；安装后消毒柜底部离地面距离大于10mm。
- 消毒柜电源插头与插座连接，且插座与消毒柜之间的距离应控制在1.2 m以内。
- 安装后保证消毒柜插头可以方便拔插，或外部有能关闭消毒柜电源的开关。



图2

## 故障判断 和处理

### 简单故障

| 故障现象        | 故障产生原因     | 故障处理办法  |
|-------------|------------|---------|
| 显示屏不亮       | 电源中断       | 接通电源后使用 |
|             | 电源插头没有插好   | 插好电源插头  |
|             | 柜门没有完全关闭   | 重新关好柜门  |
| 显示器功能档指示灯不亮 | 功能键没有按到位   | 按压功能键   |
| 功能出错        | 设置状态混乱或不正确 | 重新正确设置  |
| 试机时灯管不亮     | 镇流器故障或灯管损坏 | 维修或更换   |

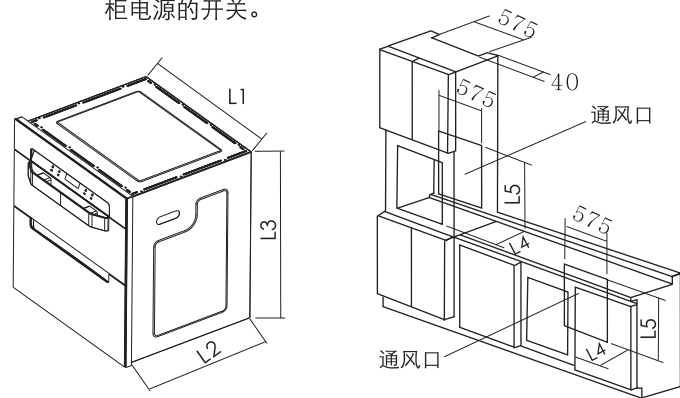
### 对常年使用的消毒柜进行检查

故障现象

- 电源线接触不良
- 餐具烘干过程中声音异常或发生震动
- 开关打开，消毒柜不工作或中途停机
- 柜内异常高温，并有焦糊味
- 其它异常故障



请先按简单故障表排除，仍无法使用，请立即停止使用并通知专业人员进行维修。

### 注意事项

●使用前，请确认安装是否到位和牢固，柜门是否完全推入到底，剪掉层架上尼龙扎带，并除去机身表面的保护膜。

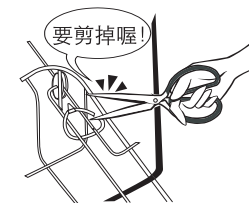

●确认柜门关闭后，才能进行操作，以免发生臭氧泄漏或紫外线辐射及高温烫伤。



●上层可单独进行智能低温消毒和烘干，下层可单独进行智能高温消毒操作；在工作期间，应注意柜门高温，小心烫伤。



●消毒或烘干工作周期结束20 min后才能打开柜门，以免臭氧泄漏或高温烫伤。

●请勿将毛巾、鞋类等非食具放入消毒碗柜内消毒，请勿将塑料等不耐高温的食具进行高温消毒或烘干。

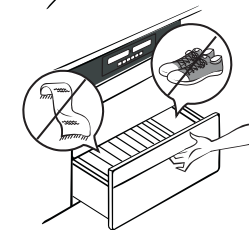

●如使用过程中发现臭氧泄漏，应立即停止使用，并通知专业人员进行维修。





●把食具洗净后将表面的水倒净后才能放进柜内依次竖放在层架上，最后关好柜门，注意不要把餐具放得过密，以免影响消毒效果。



●消毒柜背面如设有排气孔，请注意不要把背后排气孔堵塞。

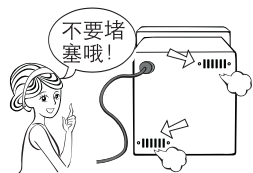

●在使用过程中发现可以不经任何透光物体（如玻璃等）可直接看到紫外线灯管发出的光线时，应立即停止使用，并通知专业人员维修。

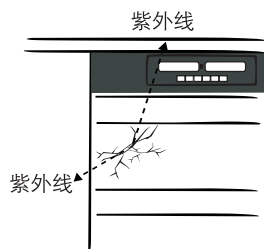

●紫外线灯管及发热管表面由玻璃制成，防撞击能力较差，使用及清洁时要注意避免碰撞，以免损坏；如有损坏，必须更换相同功率的紫外线灯管及相同功率的发热管。



紫外线灯管和发热管位于消毒最里面

●维修时必须先拔掉电源插头或切断电源。



## 清洁及保养

●如果电源软线损坏，为了避免危险，必须由制造商、其维修部或类似部门的专业人员更换。



●注意事项：清洁消毒柜时请务必先关机并拔下电源插头，待消毒柜冷却后再进行清洁。不得使用汽油、酒精及其它溶剂、去污粉等清洁消毒柜，否则会使消毒柜变色和表面漆裂。

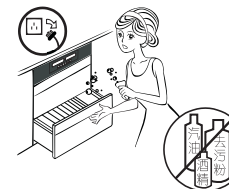

●门的清洁：用沾有中性洗涤液的软布擦去残留的洗涤液。



●严禁用水冲洗消毒柜。

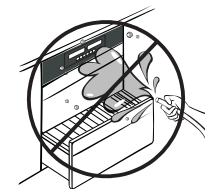

●清洁紫外线灯管时，用手捂住灯管旋转90°后取出，用软布将灯管擦干净后，装回原位即可。

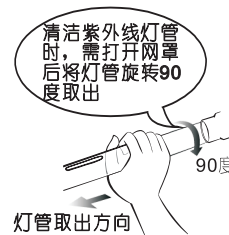

紫外线灯管和发热管位于消毒柜最里面